

Tegelen

Iedereen kan tegelen. Zeker na het doornemen van deze Kluswijzer, waarin stap-voor-stap beschreven wordt hoe je te werk moet gaan.

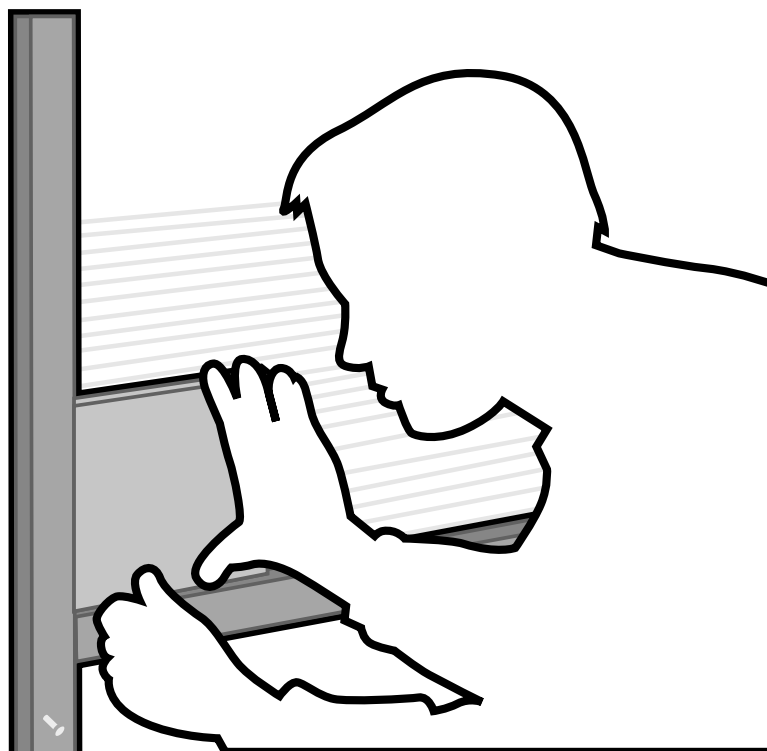

1

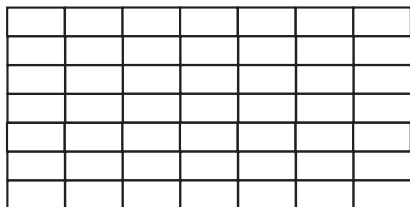

strekverband

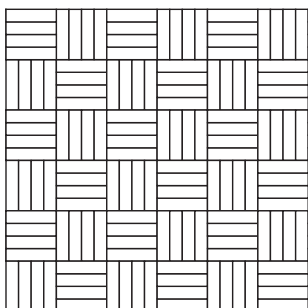

blokverband

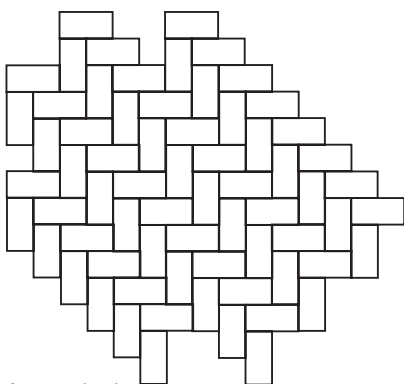

visgraatverband

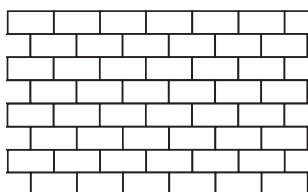

halfsteensverband

Soorten tegels

Praxis heeft een uitgebreid assortiment tegels. Naast wand- en vloertegels zijn er speciale tegels verkrijgbaar, zoals plinttegels en listelli (sierstrippen). Praxis heeft ook steenstrips en spiegeltegels die je als wandbekleding kunt gebruiken.

De tegels zijn gemaakt van klei of natuursteen en in diverse kleuren, dessins, vormen en maten verkrijgbaar. Kleine tegels, zoals mozaïek, zitten als matje samengevoegd, zodat het bevestigen makkelijk gaat. Tegels van klei worden gebakken. De soort klei, de temperatuur bij het bakken en de baktijd bepalen de eigenschappen van de tegel. Zo kan de tegel van witte, rode of porcellanato klei zijn, dik of dun, hard of minder hard worden. Vaak worden tegels voor het bakken voorzien van een glazuurlaag. Door het glazuur is het mogelijk om op tegels structuren en prints aan te brengen. Porcellanato is een mengsel van verschillende soorten klei, waardoor uiteenlopende kleuren de tekening van de tegel vormen. Deze tegels zijn zeer hard en slijtvast en worden ook wel dubbel gebakken genoemd.

Tegels van natuursteen worden niet gebakken, maar gewonnen in groeven. Het oppervlak kan ruw, geslepen of gepolijst zijn. Bij Praxis zijn tegels van marmer of graniet verkrijgbaar. Marmer bevat kalk, is hierdoor gevoelig voor zuur en verkleurt door opname van vuil. Omdat marmer min of meer 'doorschijnend' is, moet je bij het leggen altijd een kleur lijm of specie gebruiken die lichter is dan de kleur van het marmer (bij voorkeur wit). Dit geldt overigens voor alle lichtgekleurde tegels. Graniet is een hard stollingsgesteente en daardoor kras- en slijtvast.

Vorbereiding

Houd bij de keuze van de tegel rekening met de volgende punten:

- bij donkere, glanzende tegels vallen krassen snel op;
- lichte tegels ogen eerder vuil;
- in ruimtes waar je water gebruikt, zijn ruwe, anti-slip vloertegels aan te raden;
- vloertegels kun je als wandtegels gebruiken; andersom niet.

Slijtagevastheidsklasse	Toepassing
I = zeer slijtagegevoelig	badkamer
II = slijtagegevoelig	slaapkamer, toilet, bovenverdieping
III = enigszins slijtagegevoelig	licht woonkamergebruik, zolder
IV = nauwelijks slijtagegevoelig	hal, (bij)keuken, woonkamer
V = niet slijtagegevoelig	openbare gelegenheden, kantoor

Aankoop

- Maak eerst een legplan: schets de te betegelen ruimte of het te betegelen vlak en geef hierin aan hoe je de tegels wilt gaan leggen. Er bestaan diverse legverbanden (afbeelding 1). Een vertrek lijkt groter als je tegels diagonaal legt en/of grote tegels gebruikt. Vanzelfsprekend zijn er allerlei (optische) effecten te creëren door combinaties van verschillende soorten tegels, listelli, spiegels, et cetera.
- Bereken het benodigd aantal vierkante meters aan tegels. Vermenigvuldig hiervoor de lengte met de breedte (van de vloer) of de breedte met de hoogte (van de wand(en)). Vermeerder de uitkomst altijd met 5% voor snij- en breukverlies of 8% als je de tegels diagonaal of in een patroon gaat verwerken. Neem bij aankoop ook iets meer tegels mee voor eventuele latere reparaties. Je kunt later namelijk nooit meer exact dezelfde kleur tegel kopen. Praxis verkoopt de meeste tegels in pakken per vierkante meter. Bij andere inhoudsmaten deel je het benodigd aantal vierkante meters aan tegels door de inhoud van het pak. Voorbeeld: je hebt 35 m² tegels nodig, de tegels die je wilt gaan gebruiken, zitten in pakken met een inhoud van 1,2 m². Het aantal aan te schaffen pakken is dan $35:1,2 = 29,16$. Omdat Praxis alleen hele pakken verkoopt, moet je het aantal afronden naar boven. In dit voorbeeld koop je dus 30 pakken.
- Bij aankoop van de tegels moet je er goed op letten dat de pakken dezelfde artikelnaam en tint- en batchnummer hebben. Praxis neemt klachten over verwerking van tegels met ongelijke nummers namelijk niet in behandeling. Bewaar de informatie

op de pakken in verband met eventuele vragen die je later wilt stellen. Let er ook op dat de tegels onbeschadigd zijn. Afwijkende tegels mag je nooit in je tegelwerk opnemen. Verwerk de tegels uit verschillende pakken altijd door elkaar heen. Kleine kleur- en/of maatafwijkingen (maximaal 0,5 mm in de lengte en breedte) vallen in het eindresultaat dan niet op.

- Bij aankoop van vloertegels moet je ook op de slijtagevastheidsklasse letten: zie de tabel hierboven.

De ondergrond

De te betegelen ondergrond moet stof- en vetvrij, droog, vlak en stabiel zijn. Er mag geen behang of tapijt meer op zitten. De eventueel aanwezige vloerverwarming schakel je uit. Oppervlakkige scheuren moet je uitkrabben en repareren met een vulmiddel. Oneffenheden moet je wegwerken. De rest van de voorbereiding van de ondergrond is afhankelijk van het materiaal waarvan de ondergrond is gemaakt.

- Een oude tegellaag kan prima als ondergrond voor een nieuwe laag dienen. Je moet de oude tegels goed vetvrij maken en enigszins opruwen. Vetvrij maken doe je met een oplossing van ammoniak. Opruwen doe je door met een baksteen over de tegels heen te wrijven. Breng vervolgens met een roestvrijstalen spaan een laag tegellijm van ongeveer 1 mm op de oude tegellaag aan. Laat deze laag drogen alvorens een nieuwe laag lijm op te brengen om de tegels in te lijmen.

- Een ondergrond van gipsplaat of cellenbeton moet je voor het tegelen, voorbehandelen met een hechtingsmiddel, bijvoorbeeld grondering. Dit geldt ook voor stucwerk van gips en alle andere sterk zuigende ondergronden.
- Een ondergrond van verf schuur je op zoals een ondergrond van tegels. Verwijder loszittende delen verf en behandel de ondergrond vervolgens voor met een hechtingsmiddel.
- Op een ondergrond van hout is het verstandig om eerst ter versteviging een laag spaanplaat van ± 12 mm dik aan te brengen. Zorg er dan wel voor dat alle loszittende houten delen onder de spaanplaat goed aan de balklaag vastzitten en rotte delen zijn vervangen door nieuwe. Een vloer van hout mag namelijk absoluut niet veren of doorbuigen. Bevestig de benodigde platen met roestvrijstalen schroeven. Behandel de spaanplaat daarna voor met een hechtingsmiddel.

Naast het lijmen van tegels kun je tegels in een bed van specie leggen. Dit is een secuur werkje waarvoor ervaring vereist is; het inschakelen van een tegelzetter is hierbij dus aan te raden. Dit is ook de reden dat deze klus niet in deze Kluswijzer besproken wordt. Dat geldt wel voor het lijmen van tegels; een klus die heel goed zelf te doen is.

Vloer egaliseren

Om binnenshuis een vloer vlak te maken kun je naast de hiervoor besproken voorbereidingen ook egalisatie op de ondergrond aanbrengen. Egalisatie is een zelfnivellerend product dat ruwe of beschadigde vloeren van bijvoorbeeld beton of hout vlak maakt. Je kunt hiermee lagen van 2 mm tot 30 mm storten.

- Controleer of de onderliggende constructie voldoende draagkrachtig is.
- Maak de vloer vrij van vet, stof, verf en loszittende delen en behandel de vloer voor met een hechtingsmiddel, bijvoorbeeld primer. Oneffenheden of scheuren die dieper zijn dan 20 mm vul je na deze voorbehandeling uit en behandel je nogmaals voor.
- Dicht naden en uitsparingen met kit of tape, zodat de vloeibare egalisatie niet kan weglopen.
- Als je egalisatie op een ondergrond van hout gebruikt, zorg er dan voor dat voor het gieten alle loszittende delen goed aan de balklaag vastzitten

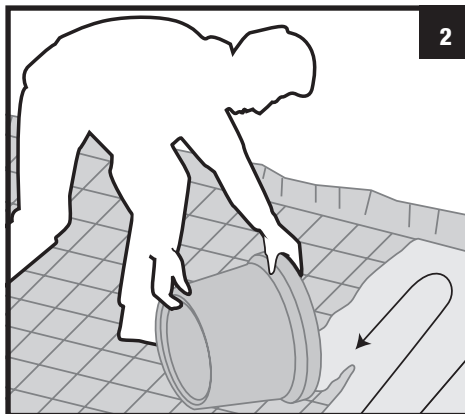

en rotte delen zijn vervangen door nieuwe.

Leg op de houten vloer ook ter versteviging een laag spaanplaat. Als je op een ondergrond van hout een vlakke vloer voor bijvoorbeeld de badkamer, het toilet of de keuken giet, moet je folie op de ondergrond leggen met daarop een wapeningsnet (afbeelding 2). Let op dat de houten vloer niet tussen twee folies, door bijvoorbeeld isolatie met een dampremmende laag, wordt ingesloten. Ook kun je de houten vloer eerst van zwaluwstaartplaten voorzien om vervolgens daarop een vloer te storten. Lees voor meer informatie hierover de [Kluswijzer Betonstorten & Metselen](#).

- Je koopt de egalisatie in kant-en-klare zakken en voegt alleen nog water toe. De hoeveelheid staat op de verpakking aangegeven. Meng de bouwstof en het water met de hand of met een boormachine voorzien van een mixer in een (metsel)kuip. Doe eerst 75% van de totale waterhoeveelheid in de kuip en daarna de mortel. Voeg tijdens het mengen de rest van het water toe totdat de egalisatie prettig verwerkbaar aanvoelt. Meng tot een klontvrije, vloeibare specie is ontstaan. De aangemaakte egalisatie moet je binnen een kwartier verwerken.
- Giet de egalisatie in banen gelijkmatig uit over de ondergrond (afbeelding 2). Verdeel grote ruimtes met behulp van balken eerst in kleine, werkbare vlakken of werk met meerdere personen tegelijk om de ruimte in één keer van egalisatie te voorzien. Verdeel de specie met een roestvrijstalen spaan goed over de ondergrond. Zorg ook dat de hoeken goed opgevuld worden.

Tegelbreedte	Voegbreedte	Tanddiepte lijkam
0 - 5 cm	2 mm	4 - 6 mm
6 - 10 cm	2 mm	4 - 6 mm
11 - 20 cm	2 - 3 mm	8 - 10 mm
> 20 cm	3 - 8 mm	10 - 12 mm

Aansluitingen waterdicht maken

Als je een badkamer, toilet of keuken gaat betegelen, is het goed om de inwendige hoeken tussen twee wanden en tussen de wanden en de vloer goed waterdicht te maken. Doe dit door de hoeken met afdichtingspasta in te smeren, vervolgens van wapeningsband te voorzien en de hoeken nogmaals met afdichtingspasta in te smeren. Het is verstandig om ook rondom (douche)putjes en leidingdoorvoeren af te dichten. Het voorbehandelen van de wanden met een vochtisolierend middel is ook aan te raden.

Werkvolgorde

Als je wand(en) én vloer gaat betegelen, is het handig om eerst de wand(en) aan te pakken. Zo voorkom je lijmvlakken of vlekken van het voegmiddel van de wandtegels op de nieuw betegelde vloer.

Wandtegels plaatsen

Raamwerk maken

Begin nooit zómaar een wand te betegelen. Dit levert scheef tegelwerk op. Voor recht tegelwerk bevestig je eerst een raamwerk van geschaafde houten latten op de wand.

- Leg voor de wand een rij wandtegels uit. Om werking van de wand op te vangen en het springen van tegels te voorkomen, moet je tussen de laatste tegels en de hoek van de wand een voeg aanhouden van minimaal 6 mm. Plaats tussen de tegels onderling kunststof voegkruisjes of afstandhouders om gelijke voegruimtes te creëren. Voegkruisjes zijn in verschillende standaard maten verkrijgbaar en pas je toe om overal dezelfde voegbreedte te krijgen en verzakking van het tegelwerk te voor-

komen. Afstandhouders gebruik je bij afwijkende voegbreedtes en maak je zelf van bijvoorbeeld strookjes multiplex, latjes of spijkers.

- Bepaal de maat van de benodigde 'pastegels' door de afstand op te meten tussen de laatste hele tegel die geplaatst kan worden en de hoek van de wand min twee voegbreedtes (waaronder dus een van minimaal 6 mm). Zelden bestaat een wand enkel uit hele tegels. Het fraaiste is om zowel links als rechts gelijke pastegels te gebruiken en dat de pastegels minimaal een halve tegel breed zijn. Hoe je tegels op maat kunt maken, lees je bij de onderdelen **Tegels snijden** en **Gaten en uitsparingen** verderop in deze Kluswijzer.
- Breng de verticale hulplatten waterpas aan op de plaats van de pastegels, zodat je er hele tegels tegenaan kunt zetten. Houd rekening met de ruimte voor de voegen rondom de pastegels (zie **tabel**). Bevestig de latten met schroeven; in een betonnen ondergrond met pluggen en schroeven. Zorg dat de koppen van de schroeven enigszins uit blijven steken, zodat je ze er later makkelijk uit kunt halen.
- Breng tussen de verticale hulplatten, ook waterpas, een horizontale lat aan. Bevestig deze lat op de plek waar de onderste rij met pastegels eindigt. Je kunt de gewenste hoogte berekenen.
Een voorbeeld:
 - de wand is 180 cm hoog;
 - de tegels 15x15 cm;
 - de voeg 3 mm.

Deel de 180 cm door 15,3 cm (tegel + voeg). De uitkomst is 11,7. Je kunt dus 11 tegels boven elkaar plaatsen. Aan de onder- en bovenkanten van het tegelwerk moet je een voeg van 0,6 cm aanhouden. De voeg tussen de tegels is 0,3 cm. Je houdt

dan een ruimte over van $180 - 165 (11 \times 15) - 4,2 ((2 \times 0,6) + (10 \times 0,3)) = 10,8$ cm. Als je deze uitkomst deelt door 2 kom je dus op pastegels uit van 5,4 cm. Omdat het het mooist is als pastegels groter zijn dan een halve tegel, moet je dus geen 11 maar 10 tegels boven elkaar plaatsen en pastegels van 13,05 cm gebruiken. Houd bij het plaatsen van de horizontale lat ook rekening met de eventueel nog te plaatsen vloer.

Nulpunt bij meerdere wanden

Om bij het betegelen van meerdere wanden op alle muren op gelijke hoogte te werken, moet je op de muren een nulpunt aangeven. Gebruik hiervoor een watergevulde, doorzichtige tuinslang. Plaats de uiteinden van de tuinslang tegen de nog te betegelen muren. Het waterniveau aan de uiteinden geeft het nulpunt aan op de wanden. Let er wel op dat er geen luchtballen in de slang zitten. Ook kun je voor het vaststellen van het nulpunt een laserwaterpas gebruiken.

Ramen en deuren

Als er in de wand een deur of een raam zit, tegel je daar netjes en zo evenwichtig mogelijk omheen. Zit een deur vlakbij of in een hoek, begin dan met het plaatsen van hele tegels naast het kozijn aan de kant waar de wand doorloopt. Als de deur zonder bovenlicht in het midden van de wand zit, plaats je in het midden boven de deur een hele tegel en neem je deze tegel als uitgangspunt voor het plaatsen van de overige. Dit doe je ook bij een raam.

Gebruik onder de vensterbank van een raam zo mogelijk altijd hele tegels.

Lijm aanmaken

Voor het lijmen van tegels op een bepaalde ondergrond kun je altijd witte, flexibele tegellijm gebruiken. Je koopt deze poederlijm in kant-en-klare zakken, waaraan je alleen nog maar water toevoegt. De hoeveelheid staat op de verpakking aangegeven. Naast flexibele tegellijm zijn er ook andere (pasta)lijmen verkrijgbaar. Bekijk de tegellijmwijzer bij Praxis om te bepalen welke lijm je voor jouw klus nog meer kunt gebruiken.

- Meng de lijmstof en het water met de hand of met een boormachine voorzien van een mixer in een (metse)kuip. Doe eerst 75% van de totale hoeveelheid in de kuip en daarna de poederlijm. Voeg tijdens het mengen het restant aan water toe

totdat de lijm prettig verwerkbaar aanvoelt. Meng totdat er een klontvrije lijmpasta is ontstaan. De aangemaakte lijm moet je binnen twee uur verwerken.

- Breng vanuit de hoek met een lijmkam met een juiste veranding (zie de [tabel](#) pagina 5) lijm aan op de wand ([afbeelding 3](#)). Bestrijk ongeveer één vierkante meter. Als je de lijm horizontaal hebt uitgestreken en goede, constante rillen in de lijm hebt gevormd, moet je de tegels binnen een kwartier aanbrengen.

Tegels aanbrengen

- Als je een wand slechts tot een bepaalde hoogte wilt betegelen, is het het fraaist om vanaf de gewenste hoogte naar beneden te werken. Begin aan de bovenzijde dan met het plaatsen van hele tegels.
- Breng de tegels met een licht zigzaggende beweging in de richting van de hoek aan, zodat de achterkant van de tegel volledig van lijm wordt voorzien ([afbeelding 4](#)). Plaats kunststof voegkruisjes of afstandhouders tussen de tegels ([afbeelding 5](#)). Druk de voegkruisjes zo diep in de lijm, dat ze na het voegen niet meer te zien zijn.
- Afstandhouders verwijder je - voorzichtig - voordat de tegellijm droog is.
- Verwijder overtollige lijm die uit de voegen komt direct met behulp van een spijker en/of een vochtige spons ([afbeelding 5](#)).
- Controleer regelmatig met een waterpas of de geplaatste tegels goed horizontaal zijn aangebracht. Controleer ook met een rechte lat of alle tegels vlak liggen en niet ten opzichte van elkaar gekanteld zijn. Klop zonnodig tegels aan met een rubberen hamer. Tegels die te diep liggen, verwijder je. Breng weer lijm aan om ze opnieuw - nu vlak met de overige tegels - te bevestigen.
- Als het uitgezette vlak is voorzien van hele tegels, de bovenzijde van pastegels en de lijm is opgedroogd, haal je de hulplatten weg.
- Bevestig nu de pastegels aan de linker- en rechterzijde en aan de onderkant van het tegelwerk. Let er op dat je bij een scheve wand of aflopende vloer telkens per tegel meet. Maak dus niet alle pastegels in één keer aan. Plaats de tegels op de wand door lijm op de achterzijde van de tegels te smeren

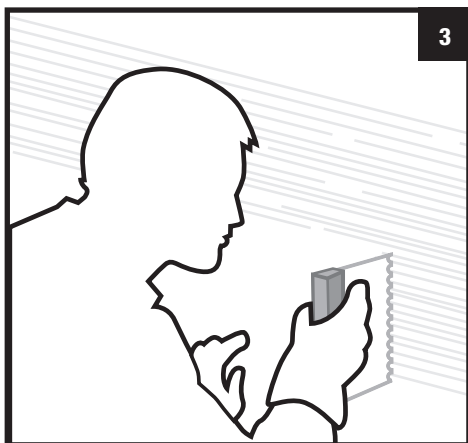

3

en de tegels dan op hun plek te drukken. Gebruik ook hier voegkruisjes of afstandhouders. Knip voor het plaatsen van de uiteinden van een tegelwand aan een zijde een pootje van de voegkruisjes af.

- Krab direct na het lijmen de voegen uit, bijvoorbeeld met een oude schroevendraaier. Borstel de voegen na, zodat de voegen stofvrij zijn en maak het tegelwerk goed schoon. Laat de lijm goed uitharden, alvorens het tegelwerk af te voegen (zie [Voegen wand- en vloertegels](#)).

Hoekprofielen

Op uitwendige hoeken breng je hoekprofielen aan. Tegel tot aan het hoekprofiel. Houd tussen profiel en tegelwerk een voeg aan.

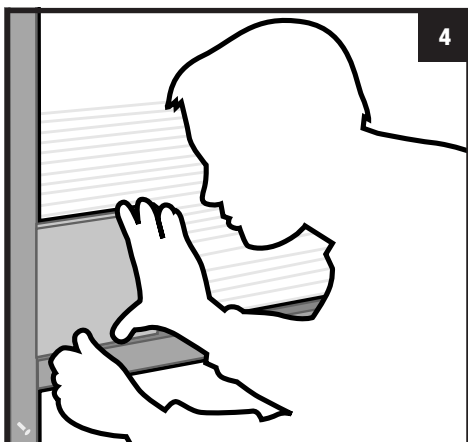

4

Steenstrips

Steenstrips verlijm je op dezelfde manier als wandtegels. Gebruik bij het opzetten dunne latjes als afstandhouder. Voor het voegen houdt je dezelfde werkwijze aan als bij het voegen van metselwerk. Zie de [Kluswijzer Betonstorten & Metselen](#).

Spiegeltegels

Het verwerken van 3 mm dikke spiegeltegels gebeurt ook op bijna dezelfde manier als wandtegels. Gebruik bij het vastlijmen een zuurvrije spiegellijm. Let er bij het voegen goed op dat je een fijn, flexibel voegmiddel gebruikt, zodat er geen krassen op de spiegeltegels ontstaan.

Vloertegels leggen

Het leggen van vloertegels gaat op bijna dezelfde manier als het plaatsen van wandtegels. Lees de tekst onder [Wandtegels plaatsen](#) dus ter voorbereiding. Werk altijd naar de deur toe, zodat je jezelf niet insluit. En houd altijd een voeg aan van 6 mm rondom de vloer.

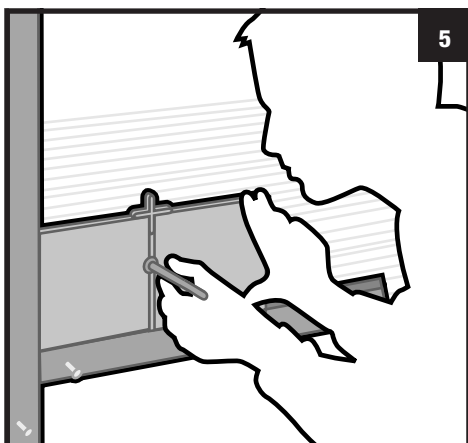

5

Uitzetten tegels

Leg, om de maten van de pastegels te bepalen, zowel in de lengte als in de breedte, een rij vloertegels uit. In plaats van hulplatten, span je draden langs de zijdes van het vlak waarbinnen met hele tegels getegeld gaat worden. Sla spijkers in de ondergrond voor het aanbrengen van de spandraden. Plaats ze zo dat ze in de voegen van de nog te plaatsen tegels komen. Zorg bij het spannen van de draden voor haakse hoeken.

Tegels plaatsen

- Breng met een geschikte lijnkam (zie de [tabel](#) eerder in deze Kluswijzer) vanuit een hoekpunt een baan lijm aan ter breedte van één tegel. Plaats op beide hoekpunten een tegel ([afbeelding 6](#)). Plaats de tegel met een licht zigzaggende beweging in de richting van de hoek, zodat de achterkant van de tegel volledig van lijm wordt voorzien.
- Zet op beide hoektegels een tegelspanner en span hiertussen het bijbehorende elastiek ([afbeelding 7](#)). Plaats langs dit elastiek en de gespannen draad de eerste rij tegels. Gebruik tussen de tegels voegkruisjes of afstandhouders voor de juiste voegbreedte.
- Controleer na het plaatsen van de eerste rij met een rechte lat of de tegels goed vlak liggen ([afbeelding 8](#)). Klop zonnodig tegels aan met een rubberen hamer. Tegels die te diep liggen, verwijder je. Breng weer lijm aan om ze opnieuw - nu vlak met de overige tegels - te bevestigen.
- Bevestig vervolgens de pastegels boven en naast de eerste rij. Verwijder hiervoor de bovenste spandraad.
- Leg nu de tweede rij, op dezelfde manier als de eerste. Verplaats de tegelspanners met het bijbehorende elastiek steeds naar de te leggen volgende rij. Ga door met plaatsen totdat de vloer helemaal betegeld is.
- Krab direct na het lijmen de voegen uit, bijvoorbeeld met een oude schroevendraaier. Borstel de voegen na, zodat de voegen stofvrij zijn en maak het tegelwerk goed schoon. Laat de lijm goed uitharden, alvorens het tegelwerk te voegen (zie de tekst [Voegen wand- en vloertegels](#) hierna).

Voegen wand- en vloertegels

Je kunt met voegen beginnen 24 uur na het plaatsen van de tegels. Als je over tegels hebt getegeld, wacht je 48 uur. De ideale temperatuur voor het voegen is 20°C bij een normale luchtvochtigheid. Voegmiddel koop je in poedervorm, waaraan je alleen water toevoegt. De hoeveelheid staat op de verpakking aangegeven. Draag bij het voegen handschoenen.

- Meng de bouwstof en het water met de hand of met een boormachine voorzien van een mixer in een (metsel)kuip. Doe eerst 75% van de totale waterhoeveelheid in de kuip en daarna het voeg-

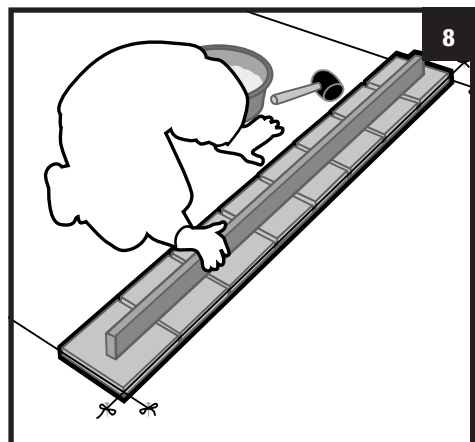
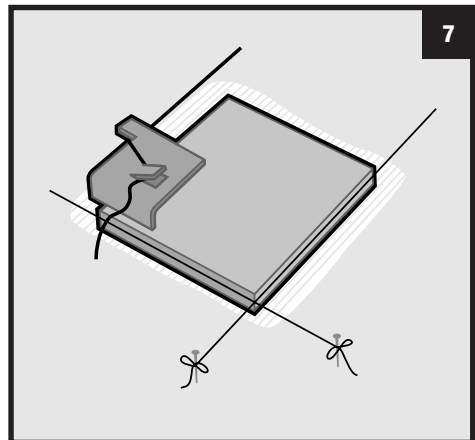
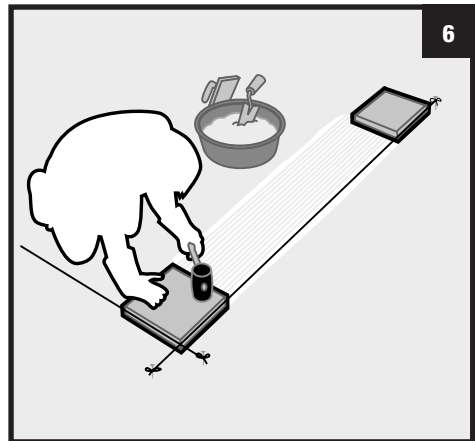

middel. Voeg tijdens het mengen het restant water toe totdat het voegmiddel prettig verwerkbaar aanvoelt. Meng tot een klontvrije massa is ontstaan. Let op: onbehandeld marmer moet je voor het aanbrengen van voegmiddel impregneren. Het voegmiddel zou anders onherstelbare vlekken in het marmer kunnen veroorzaken.

- Smeer op de wand het voegmiddel in diagonale richting uit met een voegrubber. Doe dit op de vloer met een rubberen trekker. Bescherm bij het voegen van de vloer een al betegelde wand met breed schilderstape. Zo voorkom je dat je met het voegmiddel de bestaande voegen in de wand aantast. Laat het aangebrachte voegmiddel even intrekken, totdat het mat kleurt.
- Maak het tegelwerk schoon met een vochtige spons. Wrijf het teveel aan voegmiddel weg totdat de randen van de tegels zichtbaar zijn en er gladde voegen ontstaan. Knijp de spons regelmatig uit in een emmer met schoon water. De waas die achterblijft, kun je later met een droge doek of een cementsluierverwijderaar weghalen.
- Bevochtig de vloer na het voegen en het schoonmaken met een vochtige spons of plantenspuit voor een optimale verharding van de voeg. Beloop de vloer een paar dagen niet of leg als het belopen echt nodig is een plaat hout op de vloer. Zo verdeel je je gewicht en blijven de tegels vlak liggen.

TIPS

Tegels rondom putje

Probeer een afvoerputje op een kruising van vier tegels te plaatsen. Je krijgt zo het mooiste eindresultaat. Dit geldt ook voor elektrapunten.

Voegen kleuren

Het is vaak het mooist om de kleur van de voeg aan te passen aan de kleur van de tegel. Standaard voegkleuren zijn (licht)grijs en (room)wit. Om andere gekleurde voegen te krijgen, moet je een voegkleur aan de voegmortel toevoegen. Er zijn verschillende voegkleuren bij Praxis verkrijgbaar.

Hoeken voegen

De binnenhoeken tussen twee wanden en tussen wand(en) en vloer moet je niet met voegmiddel voegen, maar kun je het beste afwerken met een schimmelvrije sanitairkit. De kit zorgt dat het tegelwerk ten opzichte van de wand vrij kan werken en dat er een waterdichte afscheiding ontstaat. Ontvet de hoeken met een ammoniakoplossing, spoel ze na met schoon water en zorg voor het kitten dat de hoeken schoon en droog zijn. Plak de hoeken aan beide zijden af met schilderstape. Breng de kit in één doorgaande beweging aan tussen het tape. Werk de kitranden glad af met je vinger of een speciaal kitschepje. Doop vinger of schepje eerst in water met afwasmiddel. Verwijder vervolgens voorzichtig het tape. Maak ook waterdichte aansluitingen op alle plaatsen waar wandtegels aansluiten op een aanrecht, douche- of badrand.

Tegels snijden

Gebruik voor het doorsnijden van gebakken tegels een tegelsnijder (afbeelding 9) of -zaagmachine. Van beide bestaan verschillende soorten. Vraag bij Praxis welk apparaat je het beste kunt gebruiken voor het op maat maken van jouw tegels. Alle apparaten zijn te huur bij Praxis. Bescherm je ogen bij het gebruik van de apparaten met een veiligheidsbril.

Gebruik voor het doorzagen van ongeglazuurde tegels en natuursteen een haakse slijper of een tafelzaagmachine. Draag bij deze apparaten ook handschoenen, een mondkapje en gehoorbescherming. Bepaal waar de tegel afgesneden moet worden en snijd de tegel door.

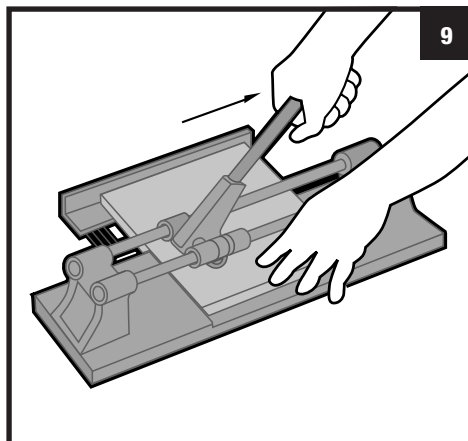

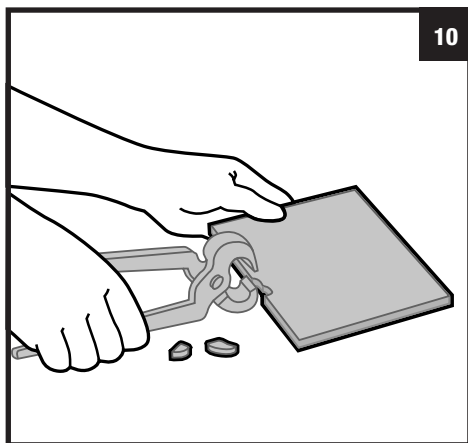

Lees voor de precieze werking van de apparaten de bijgevoegde gebruiksaanwijzing. Houd bij het snijden of zagen in ieder geval altijd de goede kant van de tegel boven en haal bij een zaagmachine de tegel niet te snel door de machine. Smalle randjes kun je het beste wegbreken met een tegeltang. Kras voor het wegbreken het te verwijderen deel in met een glassnijder die je langs een metalen liniaal haalt.

Gaten en uitsparingen

Gaten of uitsparingen in tegels zijn soms nodig rondom leidingdoorvoeren of stopcontacten. Je kunt deze boren, zagen of wegbreken.

Als je gaat boren, teken dan eerst het benodigde gat af. Boor binnen de omtrek met een steenboor kleine gaatjes en sla met een beitel voorzichtig het gat. Je kunt ook een gatenboor gebruiken die je op een boormachine plaatst. Of gebruik een multitool; hierbij zitten hulpstukken voor het maken van uitsparingen of gaten in tegels.

Voor het zagen van een gat moet je eerst met een steenboor een boorgat maken. Steek een wolframzaagje door dit gat, span deze in een metaalzaagbeugel of een figuurzaag en zaag het gat uit. Je kunt ook een decoupeerzaag met een speciaal zaagje voor tegels gebruiken.

Voor het maken van een uitsparing in een tegel kras je met een glassnijder de omtreklijnen op de tegel. Met een tegeltang breek je vervolgens steeds kleine stukjes tegel weg (afbeelding 10). De uitsparing kan ook uitgezaagd worden met een metaalzaagbeugel voorzien van een wolframzaagje of een decoupeerzaag met een speciaal zaagje voor tegels.

Een snijkant van een tegel die kartelig is, maak je glad met een schuurblokje voorzien van schuurpapier of met een vijl.

Lelijke openingen tussen tegels en leidingdoorvoeren werk je weg achter rozetten.

Onderhoud en herstel van tegels

Schimmel

Reinig een tegelwand- of vloer regelmatig met een schoonmaakmiddel om vuil en schimmel te verwijderen. Om groei van schimmels in de poreuze voegen tegen te gaan, kun je de voegen met een primer behandelen. Als bepaalde kitvoegen vuile plekken vertonen, kun je - als ook speciale reinigers niet meer helpen - de vuile delen met een hobbymes uit de voeg(en) snijden en de voeg(en) opnieuw van een geschikte kit voorzien.

Barsten in tegelwerk

Het vervangen van een gebarsten tegel gaat als volgt.

- Verwijder rondom de tegel die gebarsten is het voegwerk en verwijder vanuit het midden de gebarsten tegel met een beitel en hamer.
- Verwijder de oude lijm laag en maak het gat stofvrij.
- Lijm een nieuwe tegel met tegellijm op de plek en voeg de voegen rondom de tegel opnieuw.

Zet bij dit klusje wel een veiligheidsbril op. En leg bij het verwijderen van een wandtegel een deken op de vloer, zodat de brokstukken van de gebarsten tegel geen schade aan de vloer kunnen aanrichten.

Barsten in voegwerk

Zet een veiligheidsbril op. Krab de gebarste voeg met een stuk gereedschap zo veel mogelijk uit. Vul de voeg vervolgens weer met nieuw voegmiddel op.

TIPS

Elektra

Haal een stopcontact of schakelaar voor het tegelen van de wand. Schakel wel eerst de elektra uit. Door het plaatsen van correctieringen achter de doos kun je de oude situatie aan de nieuwe aanpassen.

Tegelverf

In plaats van nieuwe tegels, kun je ook met tegelverf een bestaande tegelwand of -vloer een heel nieuw uiterlijk geven. Ontvet de ondergrond, schuur de tegels licht op en lak ze vervolgens af. Lees voor aanvang van de klus altijd de gebruiksaanwijzing op het verfblik.

